

PROTOP

АЛЮМИНИЙ АНОДИРОВАННЫЙ И БЛЕСТЯЩИЙ

PROTOP это профиль для кухонных полок, рабочих поверхностей и лестничных ступеней, специально разработанный в целях защиты столешницы общей высотой 46мм включая облицовку. Заканчивается углубленным профилем «jolly», обеспечивающим безопасность керамического покрытия высотой 10мм или 12,5мм. В целях облегчения процесса укладки на данный момент производятся внешние и внутренние углы 90° и 135°. В ассортименте имеются профили из анодированного алюминия серебро и блестящего титан.

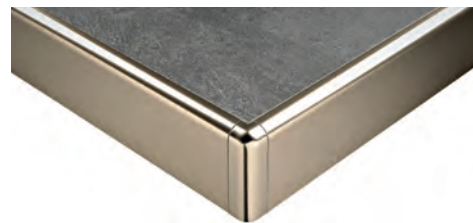
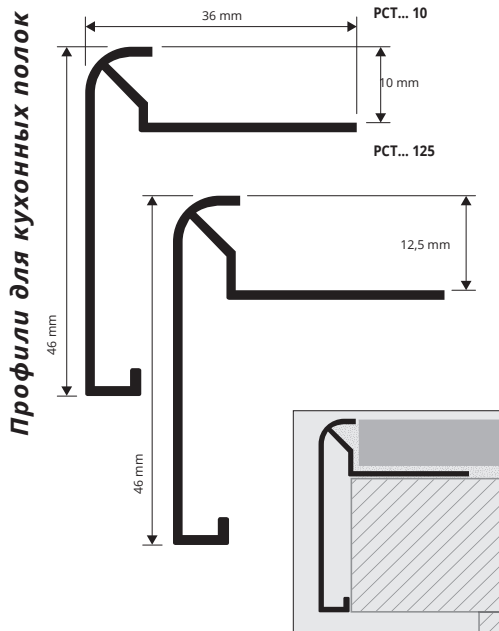

АНОДИРОВАННЫЙ АЛЮМ. ОТДЕЛКА СЕРЕБРО
Длина бруска 2,7 Лин.М - упак. 10 Шт. - 27 Лин.М

Артикул	Н мм	€/Лин.М	€/шт.
PCTAA 10	10	10,37	28,00
PCTAA 125	12,5	10,63	28,70

АЛЮМ. ОТДЕЛКА ПОЛИРОВАННЫЙ ТИТАН
Длина бруска 2,7 Лин.М - упак. 10 Шт. - 27 Лин.М

Артикул	Н мм	€/Лин.М	€/шт.
PCTBT 10	10	17,30	46,71
PCTBT 125	12,5	17,56	47,41

ОБРАЗЦЫ И ТЕХНИЧЕСКИЕ ИНСТРУКЦИИ УКЛАДКИ

1. Выбрать PROTOP высоты, соответствующие толщине облицовки.
2. Наносить клей в зоне нанесения профиля.
3. Приложить и выровнять профиль, отрезанный на необходимую длину, прижав перфорированный язычок на клей.
4. Разместить плитки, выравнивая их таким образом, чтобы верхняя часть профиля установилась встык.
5. Во избежание скопления воды в пустотах заполнить полностью клеем зону контакта профиля и плитки.

АЛЮМ.БЛЕСТ.ОТДЕЛКА ХРОМ
Длина бруска 2,7 Лин.М - упак. 10 Шт. - 27 Лин.М

Артикул	Н мм	€/Лин.М	€/шт.
PCTBC 10	10	17,30	46,71
PCTBC 125	12,5	17,56	47,41

ЦВЕТОВАЯ ГАММА

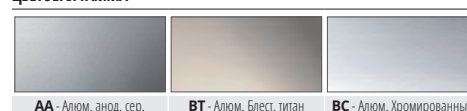

ВНУТРЕННИЕ И НАРУЖНЫЕ УГЛЫ

НАРУЖНЫЙ УГОЛ / ВНУТРЕННИЙ УГОЛ
АЛЮМ. БЛЕСТЯЩИЙ ОТДЕЛКА СЕРЕБРО - упак. Шт. 10

Артикул	€/шт.	€/шт.
EPCTAA 90 (наружный 90°)	15,20	152,00
IPCTAA 90 (внутренний 90°)	15,20	152,00
EPCTAA 135 (наружный 135°)	15,20	152,00
IPCTAA 135 (внутренний 135°)	15,20	152,00

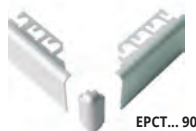

НАРУЖНЫЙ УГОЛ / ВНУТРЕННИЙ УГОЛ
АЛЮМ. БЛЕСТЯЩИЙ ОТДЕЛКА ТИТАН - упак. Шт. 10

Артикул	€/шт.	€/шт.
EPCTBT 90 (наружный 90°)	17,97	179,70
IPCTBT 90 (внутренний 90°)	17,97	179,70
EPCTBT 135 (наружный 135°)	17,97	179,70
IPCTBT 135 (внутренний 135°)	17,97	179,70

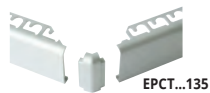

НАРУЖНЫЙ УГОЛ / ВНУТРЕННИЙ УГОЛ
АЛЮМ. БЛЕСТЯЩИЙ ОТДЕЛКА ХРОМ - упак. Шт. 10

Артикул	€/шт.	€/шт.
EPCTBC 90 (наружный 90°)	17,97	179,70
IPCTBC 90 (внутренний 90°)	17,97	179,70
EPCTBC 135 (наружный 135°)	17,97	179,70
IPCTBC 135 (внутренний 135°)	17,97	179,70



PROTOP T

АЛЮМИНИЙ АНОДИРОВАННЫЙ И БЛЕСТЯЩИЙ

PROTOP T это профиль из алюминия анодированного (отделка серебро) или блестящего (отделка хром) для облицовок толщиной 10 и 12,5 мм, пригодный для защиты краев столешниц. Профил состоит из вырезного крепежного ребра шириной 23,7 мм, обеспечивающего адгезию к основанию и из вертикальной части, высотой 51 мм, с прямыми углами и видимой поверхностью шириной 3,7мм.

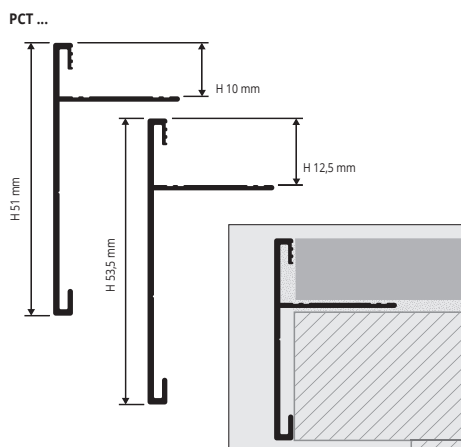

АНОДИРОВАННЫЙ АЛЮМ. ОТДЕЛКА СЕРЕБРО
Длина бруска 2,7 Лин.М - упак. 10 Шт. - 27 Лин.М

Артикул	Н мм	€/Лин.М	€/шт.
PCTAA 10T	10	10,37	28,00
PCTAA 125T	12,5	10,63	28,70

АНОДИРОВАННЫЙ ХРОМИРОВАННЫЙ
Длина бруска 2,7 Лин.М - упак. 10 Шт. - 27 Лин.М

Артикул	Н мм	€/Лин.М	€/шт.
PCTBC 10T	10	17,30	46,71
PCTBC 125T	12,5	17,56	47,41

НАРУЖНЫЙ УГОЛ / ВНУТРЕННИЙ УГОЛ
АНОДИРОВАННЫЙ АЛЮМ. ОТДЕЛКА СЕРЕБРО - упак. Шт. 10

Артикул	€/шт.	€/шт.
IEPCTAA 12590T (90°)	15,20	152,00
IEPCTAA 1090T (90°)	15,20	152,00
IEPCTAA 10135T (135°)	15,20	152,00
IEPCTAA 125135T (135°)	15,20	152,00

НАРУЖНЫЙ УГОЛ / ВНУТРЕННИЙ УГОЛ
АНОДИРОВАННЫЙ ХРОМИРОВАННЫЙ - упак. Шт. 10

Артикул	€/шт.	€/шт.
IEPCTBC 12590T (90°)	15,20	152,00
IEPCTBC 1090T (90°)	15,20	152,00
IEPCTBC 10135T (135°)	15,20	152,00
IEPCTBC 125135T (135°)	15,20	152,00

- ОБРАЗЦЫ И ТЕХНИЧЕСКИЕ ИНСТРУКЦИИ УКЛАДКИ**
1. Выберите Protop T в соответствии с толщиной облицовочной плитки и желаемой отделкой.
 2. Отрежьте Protop T желаемой длины и нанесите слой клея на поверхность, на которую будет укладываться профиль.
 3. Прижмите анкерное ребро Protop T к клею.
 4. Положите плитки, выравнивая их с профилем и оставляя шов толщиной 2мм. Как можно скорее удалите остатки клея с поверхности профиля.
 5. Заполните швы между плиткой и профилем герметизирующей пастой для предотвращения застоя воды. Как можно скорее удалите

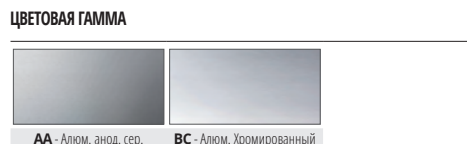

News 2018

Указанные цены относятся к целой упаковке. На заказы до 10 шт. увеличение цены 10%. На заказы менее 10 шт. увеличение цены 20%